

◆ 8 通道模拟量输出/电流型 (DF50-M-8AO-I-5)

- 该模拟量输出模块可输出电压电流标准信号。
- 8通道模拟量输出，电流型。
- 两盏LED指示灯分别表示模块运行正常及通信正常。
- 现场层和系统层之间磁隔离。
- 以16分辨率的形式传输。
- 防护等级IP20。

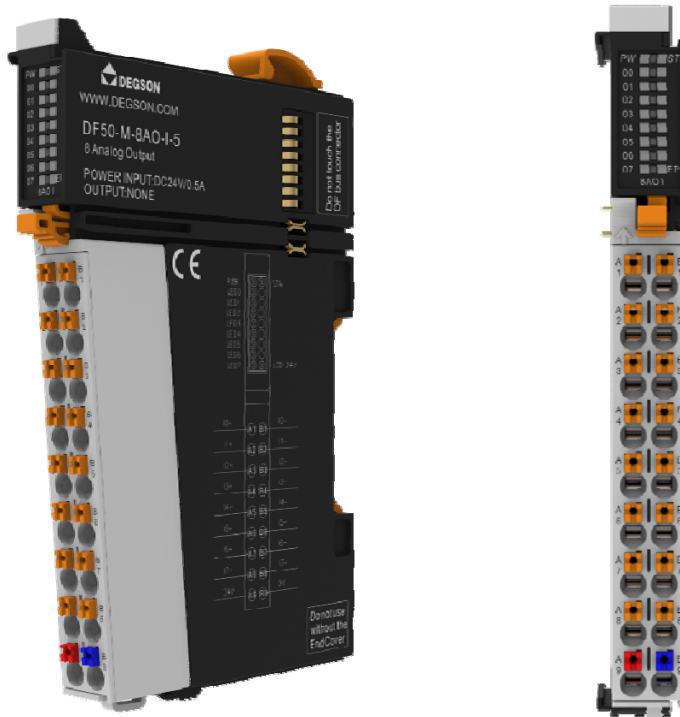

1. 规格参数

技术信息	
类型	模拟量输出
测量范围	电压、电流
通道数量	8
分辨率	16 Bit
转换时间	60us/通道
电流输出范围	0-20mA、4-20mA
电流输出负载	0-600 Ω
电流输出精度(25℃)	±0.1% (全量程)
电流输出精度(全温度范围)	±0.5% (全量程)
电流输出诊断	支持过流、短路保护, 支持过温保护
是否隔离	接口通道间不隔离, 电源与接口隔离, 接口与总线隔离
独立的通道使能配置	支持
诊断上报功能配置	支持
转换模式配置	0-20mA, 4-20mA
停机后输出状态配置	清零、保持当前输出
停止模式	按故障停机状态模式, 不再刷新
信号类型	单端
隔离方式	与现场层磁隔离
数据大小	16 Byte
错误诊断	YES
诊断	状态监视
温度系数	<30 ppm
工作电压	24V DC +20 %/ -15 %
系统馈电流	<100mA
接线参数	
连接技术: 输出端	PUSH-IN 式接线端子
连接类型 (1)	输出
导线的压接面积	0.2~1.5mm ² /26~16AWG
剥线长度	8~10mm
安装方式	DIN-35 型导轨
材料参数	
颜色	浅灰色
外壳材料	PC 塑料, PA66
一致性标志	CE
环境要求	
允许环境温度 (运行时)	-25~60℃
允许环境温度 (储存)	-40~85℃
防护类型	IP20
污染等级 (5)	2, 符合 IEC 61131-2 标准
工作海拔	温度无降额: 0~2000m
相对湿度 (无冷凝)	5~95%RH
抗振动	4g, 符合 IEC 60068-2-6 标准
抗冲击	15g, 符合 IEC 60068-2-27 标准
EMC—抗干扰性	符合 EN 61000-6-2 标准
EMC—辐射干扰	符合 EN 61000-6-3 标准
抗腐蚀能力	符合 IEC 60068-2-42 和 IEC 60068-2-43 标准
相对湿度 75 %时的允许 H2S 污染物浓度	10ppm

相对湿度 75 %时的允许 SO2 污染物浓度	25ppm
-------------------------	-------

2. 硬件接口

● 2.1 接线端子定义

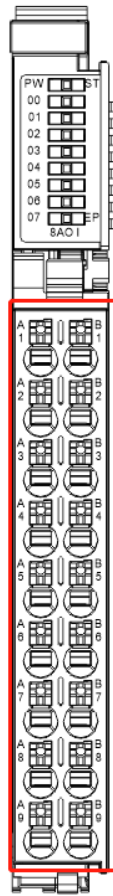

端子序号	信号	端子序号	信号	说明
A1	I0+	B1	I0-	模拟量电流输入信号 0
A2	I1+	B2	I1-	模拟量电流输入信号 1
A3	I2+	B3	I2-	模拟量电流输入信号 2
A4	I3+	B4	I3-	模拟量电流输入信号 3
A5	I4+	B5	I4-	模拟量电流输入信号 4
A6	I5+	B6	I5-	模拟量电流输入信号 5
A7	I6+	B7	I6-	模拟量电流输入信号 6
A8	I7+	B8	I7-	模拟量电流输入信号 7
A9	/	B9	/	/

● 2. 2LED 指示灯定义

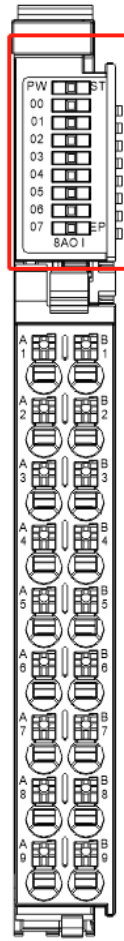

LED 指示灯	含义
00~07	亮: 模拟信号输出有效
	灭: 模拟信号输出无效
PW	亮: 内部总线供电正常
	灭: 内部总线供电异常
ST	上电阶段: 绿亮: 模块初始化异常, 绿灭: 模块初始化正常
	运行阶段: 绿闪: 模块内部总线工作正常, 绿灭: 模块内部总线工作异常
EP	亮: 模块外部接口供电正常
	灭: 模块外部接口供电异常

● 2.3 接线图

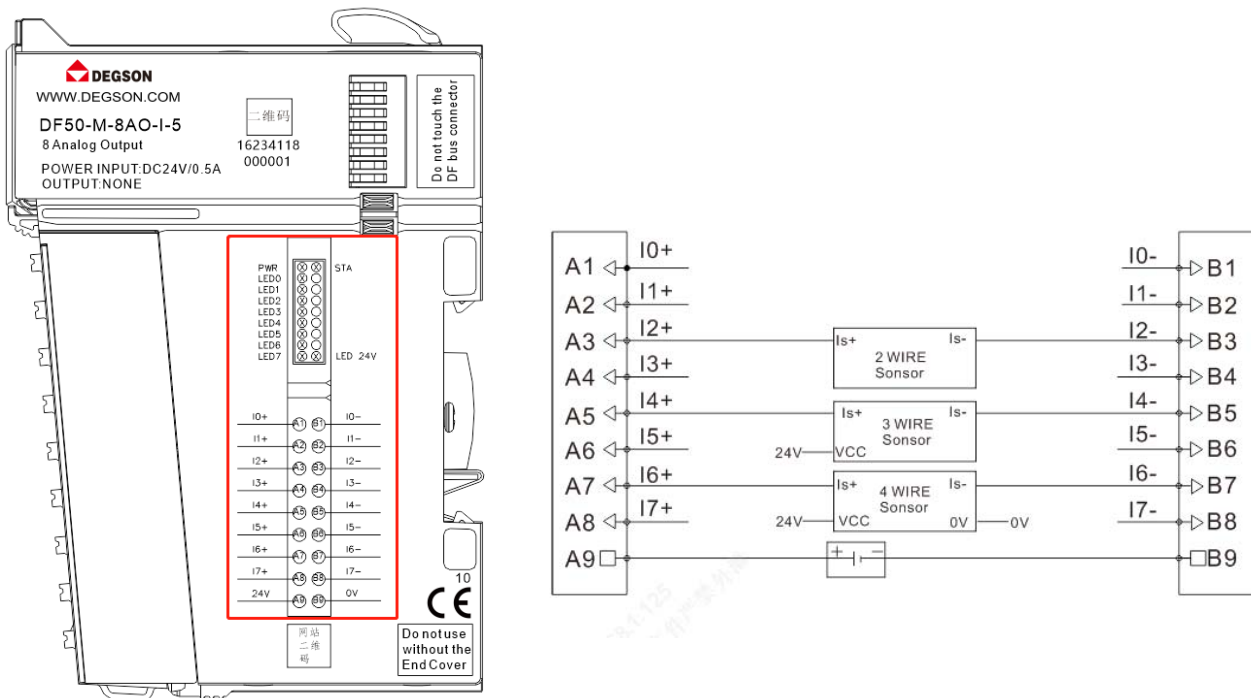

备注：A9、B9 为外部电源输入接口。

3. 过程数据定义

DF50-M-4AO-I-5 模块过程数据定义

输出数据								
Bit No	Bit 7	Bit 6	Bit 5	Bit 4	Bit 3	Bit 2	Bit 1	Bit 0
Byte 0	Analog Output Data(Channel 1)							
Byte 1								
Byte 2	Analog Output Data(Channel 2)							
Byte 3								
Byte 4	Analog Output Data(Channel 3)							
Byte 5								
Byte 6	Analog Output Data(Channel 4)							
Byte 7								

4. 机械安装

● 4.1 安装尺寸

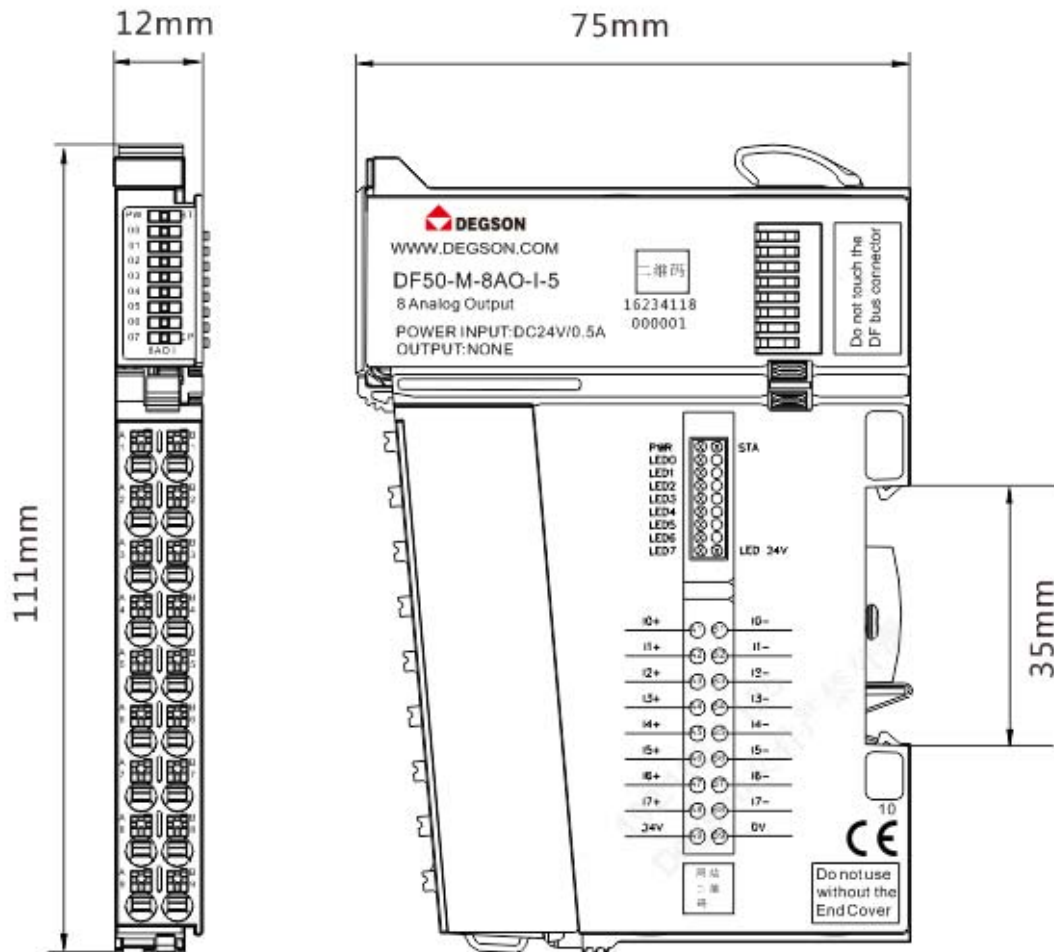

安装尺寸信息如下图所示，单位为（mm）：

博图 V17 组态过程

本章特别使用西门子的博图 V17 作为组态软件对适配器 DF50-C-PN-RT 的使用进行介绍。

小节使用 PLC 型号为 6ES7 212-1AE40-0XB0。

1. 新建工程

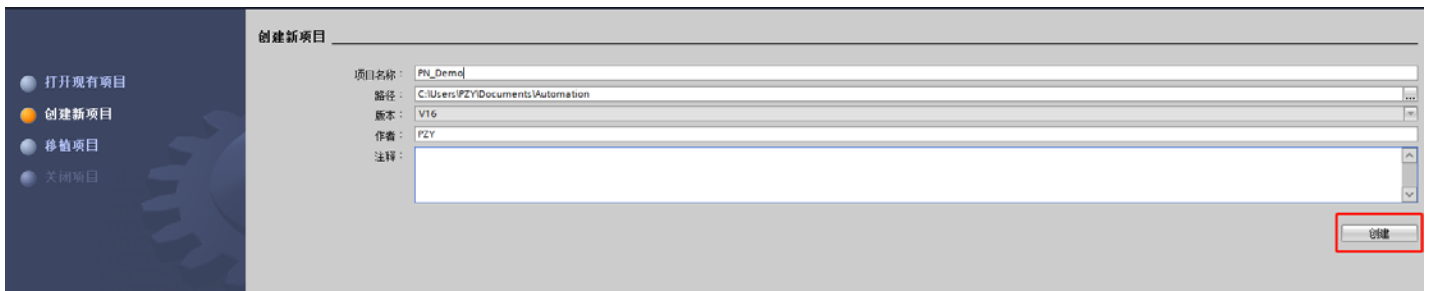

如图 1-1 所示，打开博图 V17 软件，然后从菜单栏选择“创建新项目”，新建工程：

图 1-1



输入工程名称 PN_Demo 及保存路径，然后创建工程，打开项目视图（如图 1-2a~1-2b 所示）：

图 1-2a



图 1-2b

2. 添加 GSD 文件

如图添加 GSD 文件（过程如图 1-3a~1-3c 所示）：

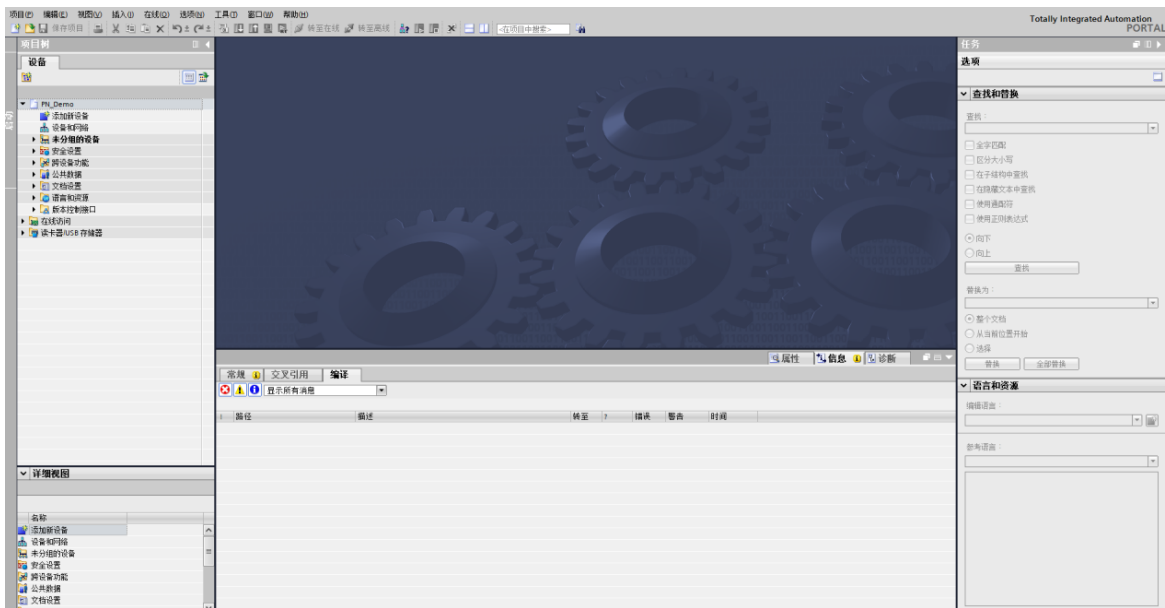

图 1-3a



图 1-3b

图 1-3c

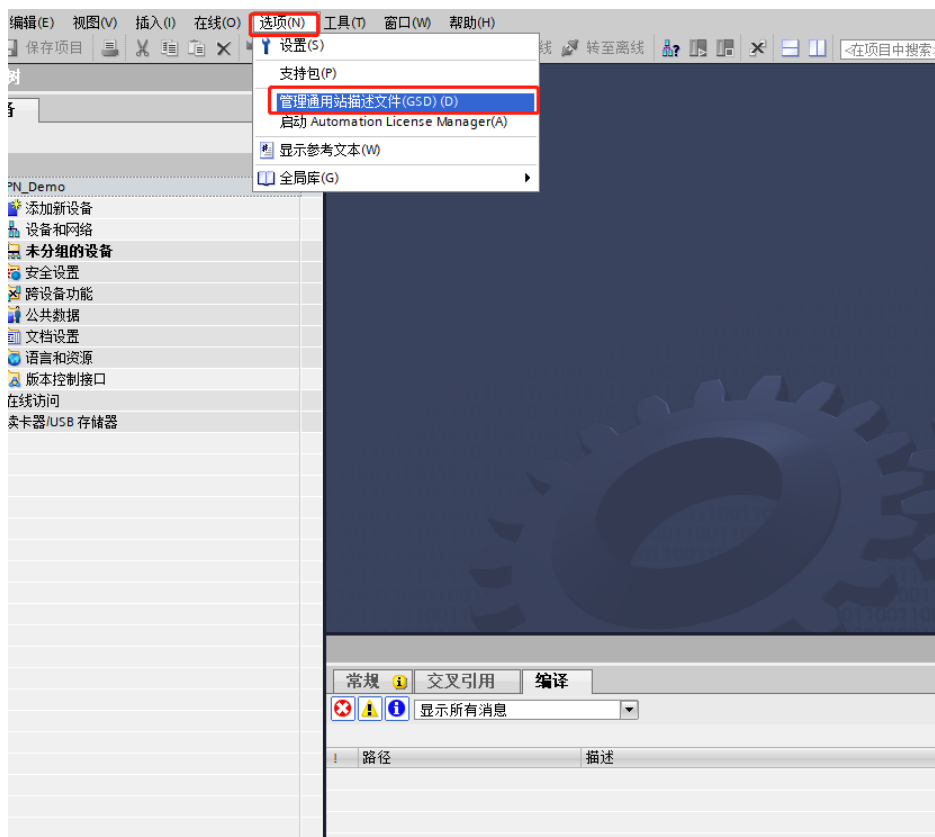
3. 添加控制器及适配器

如图 1-4 所示添加控制器模块：

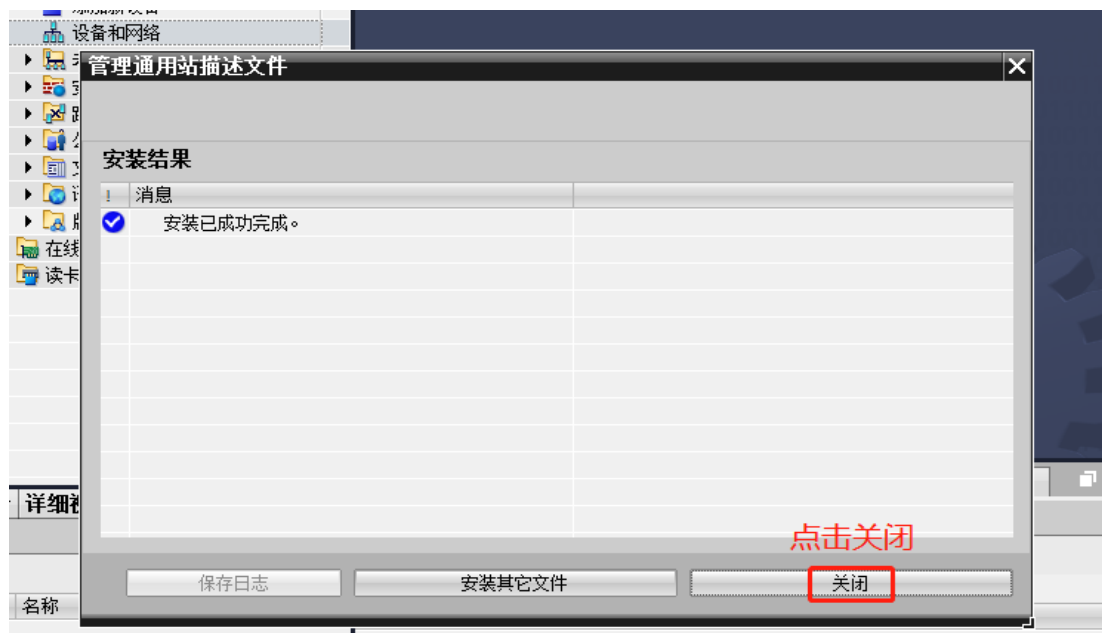

图 1-4

控制器的安全设置按图 1-6a~1-6d 进行勾选：



图 1-5a

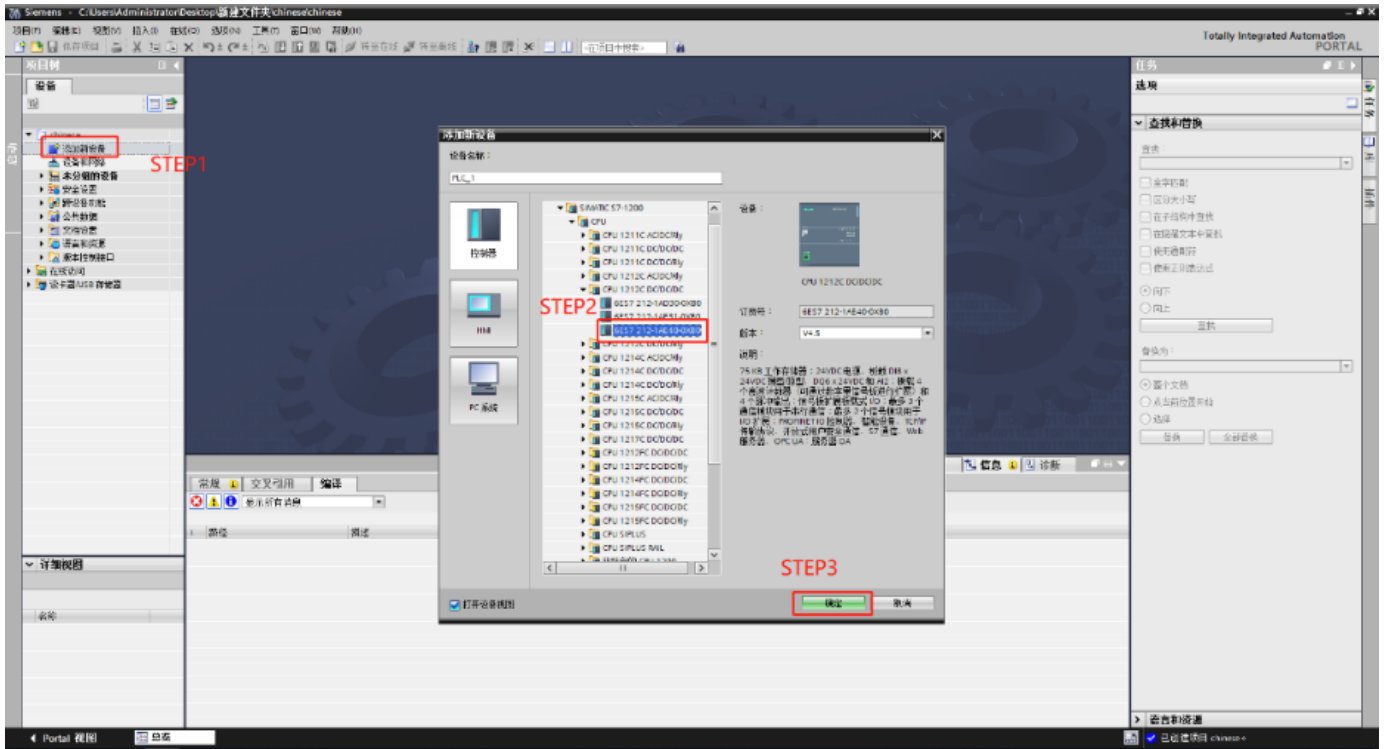

图 1-5b



图 1-5c

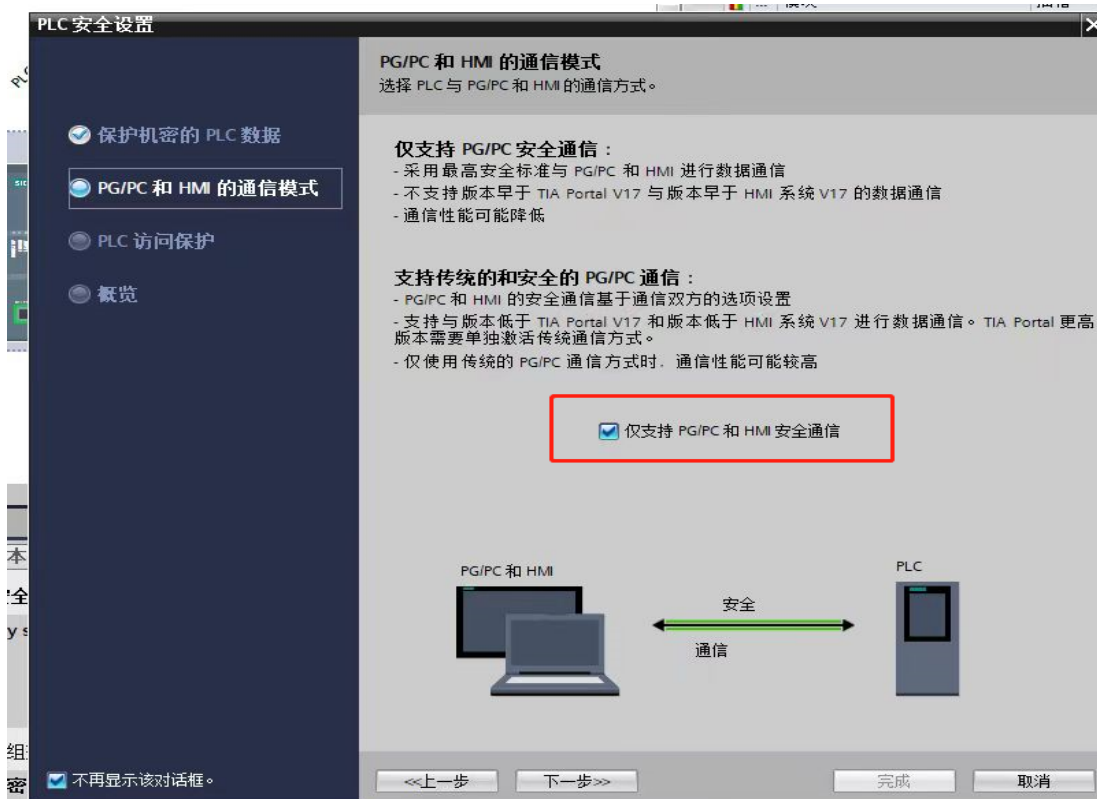

图 1-5d

3.3 如图 1-6 所示添加适配器 DF50-C-PN-RT:



图 1-6

4. 建立连接及添加 IO 扩展模块:

给适配器分配网络接口 (如图 1-7a, 1-7b 所示):

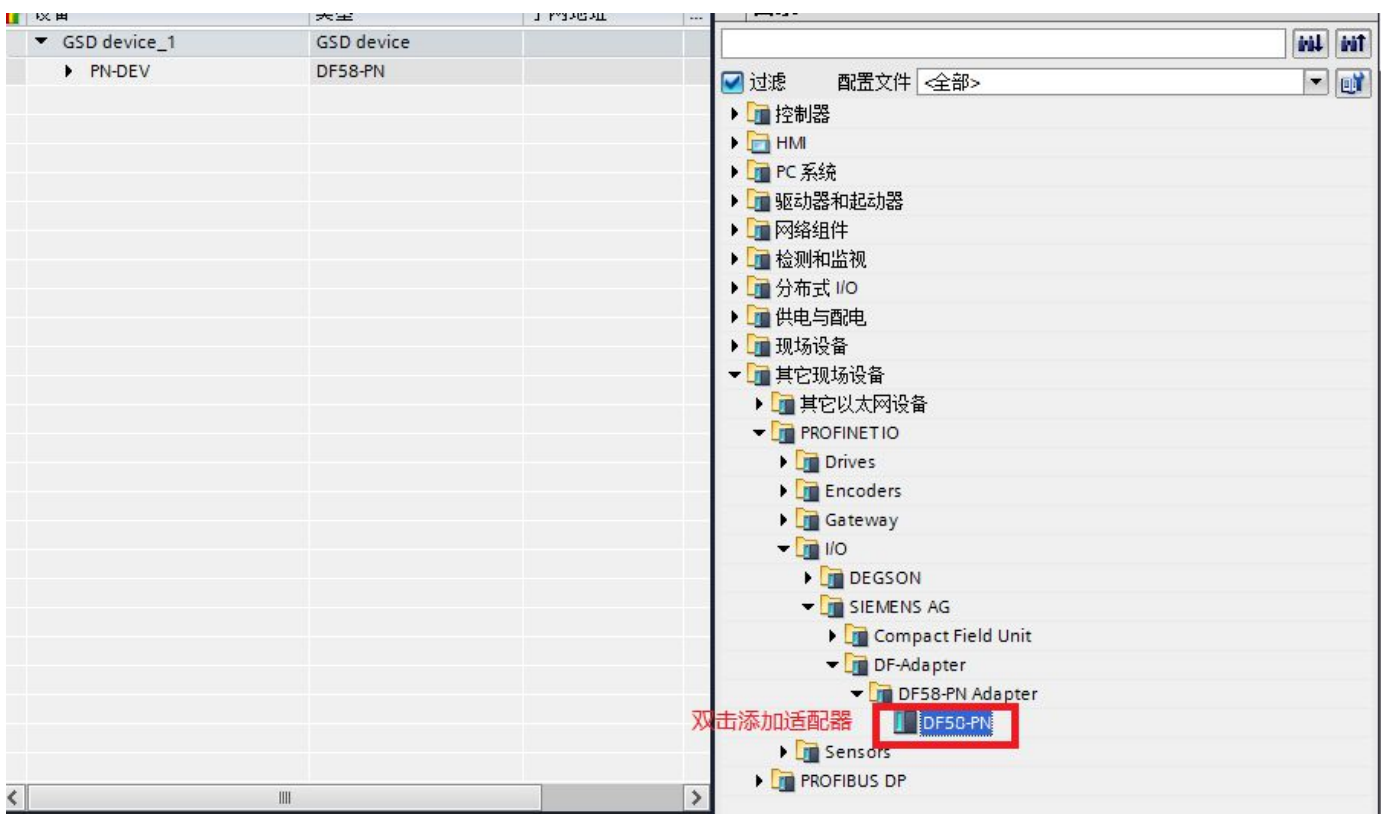

图 1-7a



图 1-7b

如图 1-8 所示双击适配器，根据适配器后面所插的模块在设备树中添加模块，本例程的拓扑结构为 DF50-C-PN-RT、DF50-M-16DI-P/N、DF50-M-16DO-N，DF50-C-PN-RT 默认配置一个虚拟的报警 Alarm 模块，用来显示拓扑结构中 IO 模块的错误信息。

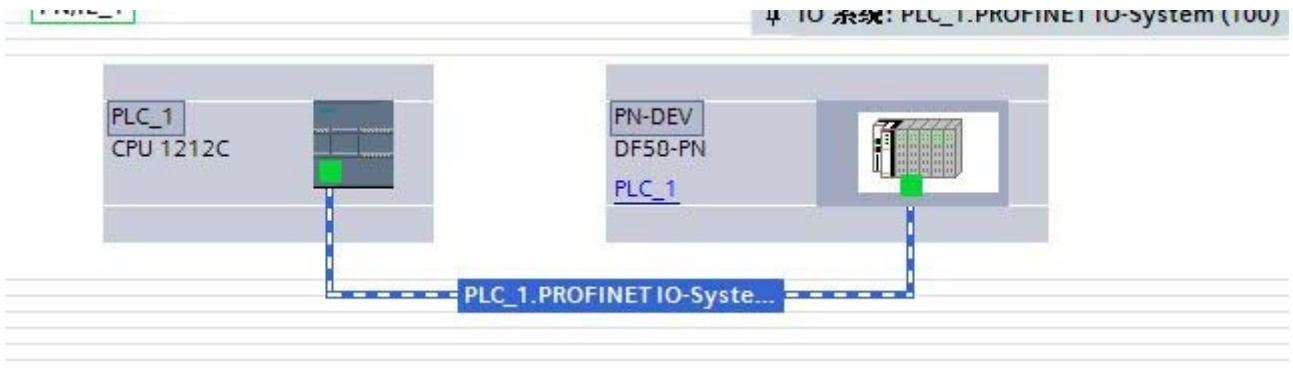

图 1-8

5. 分配设备名称

如图 1-9a, 图 1-9b 为分配设备名称。打开分配 PROFINET 设备名称一栏, 点击更新列表, 若发现蓝框中两个名称不一致。则先点击节点处的设备名称然后点击分配名称, 使得名称一致, 最后关闭页面。

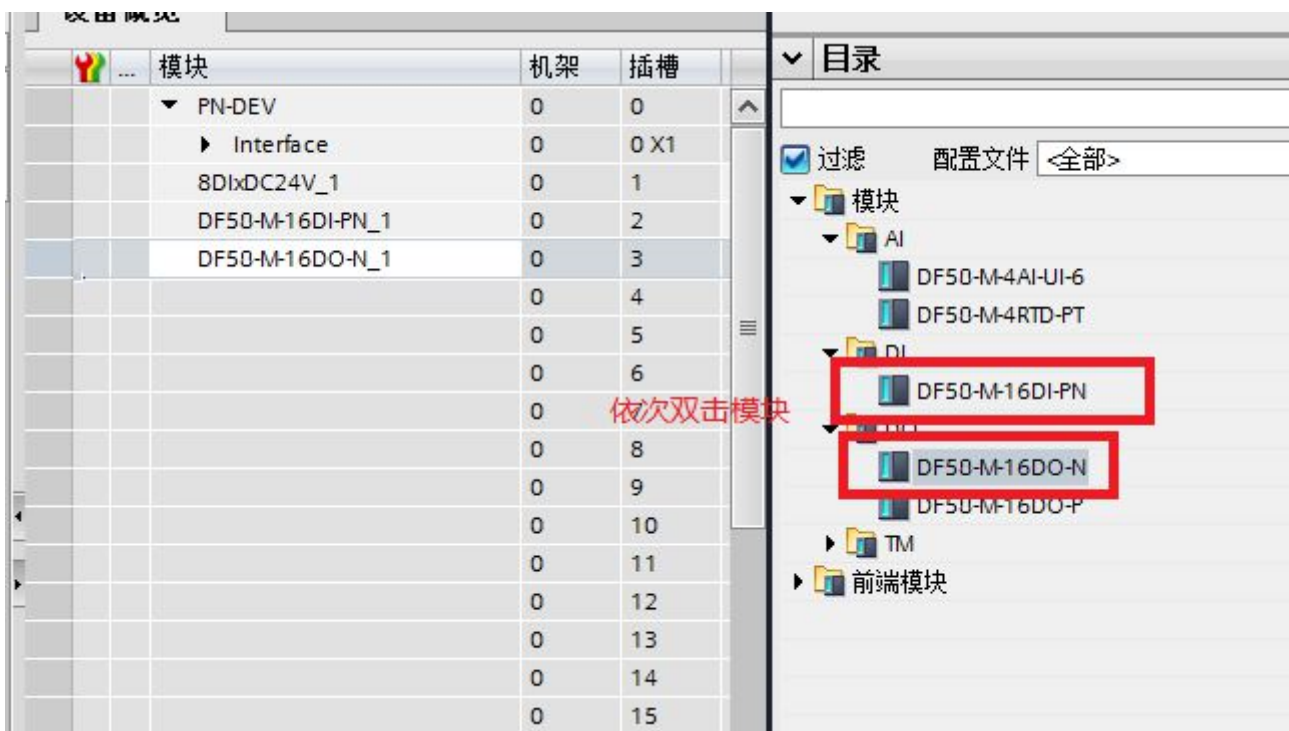

图 1-9a



图 1-9b

6. 下载到设备

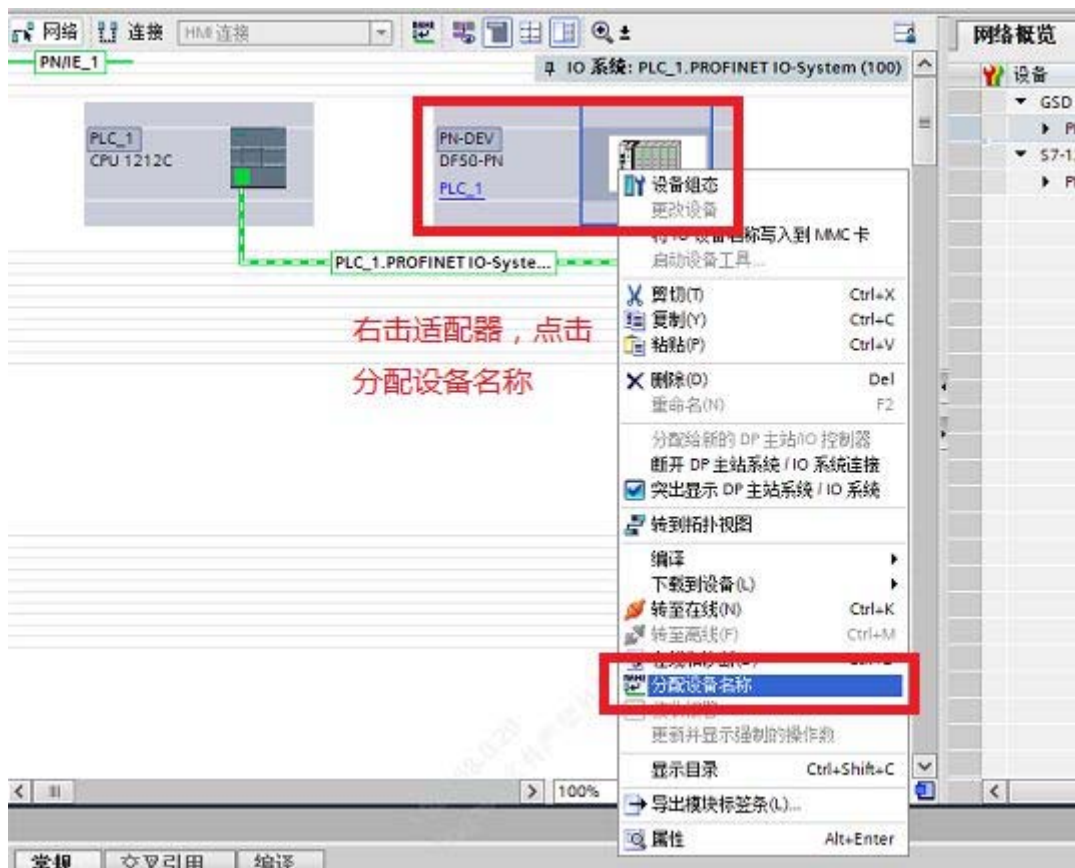

模块配置完成后，下载（如图 1-10 所示）：

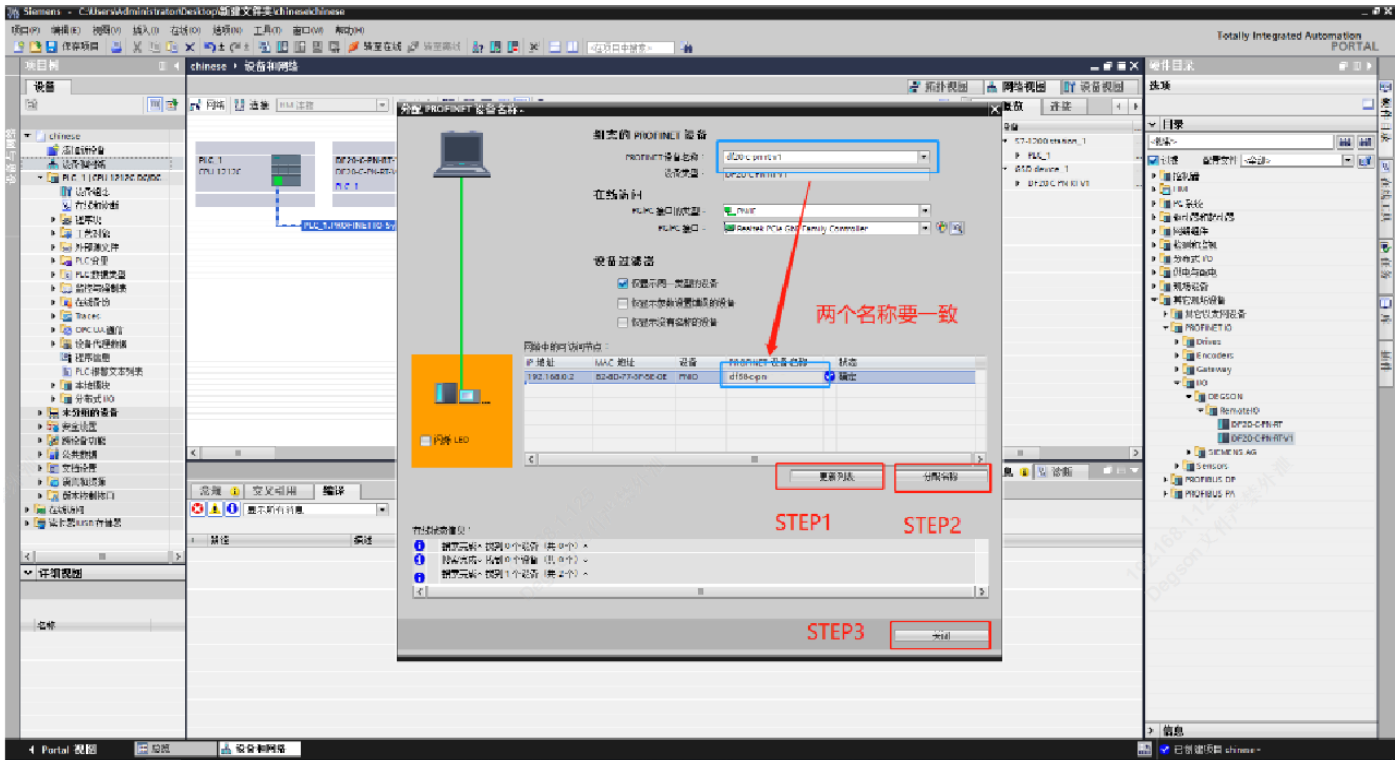
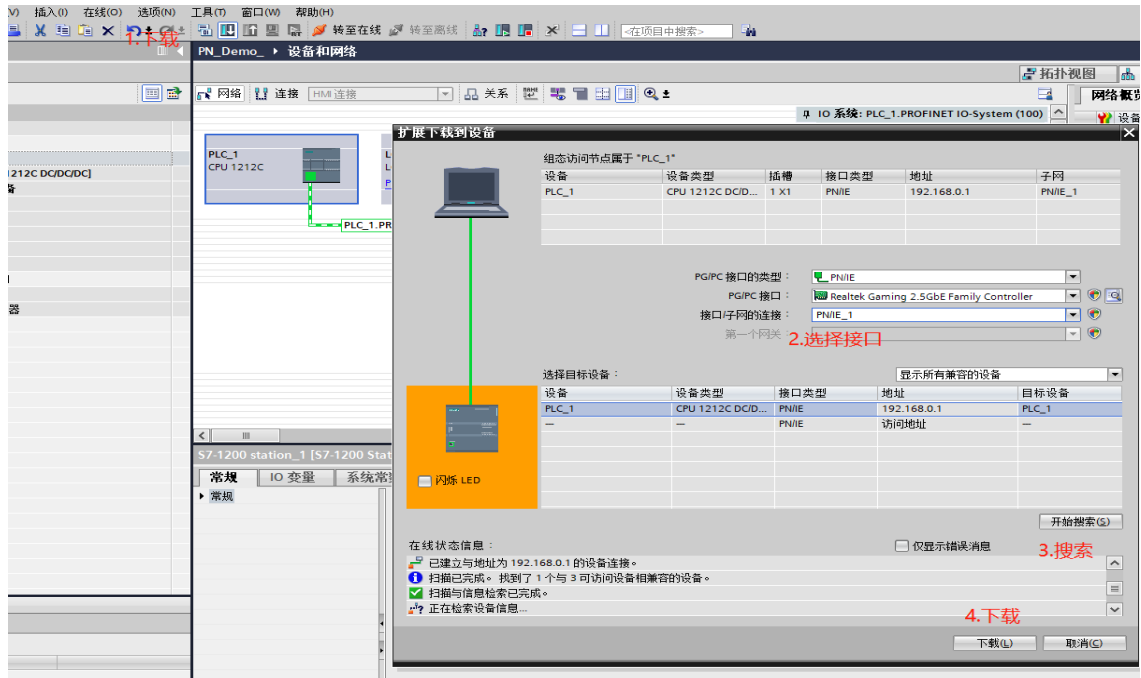
图 1-10

按图 1-11a 中进行选择，然后开始装载：



图 1-11

7. 运行 PLC

如图所示，点击启动 PLC，让 PLC 运行在 RUN 状态：

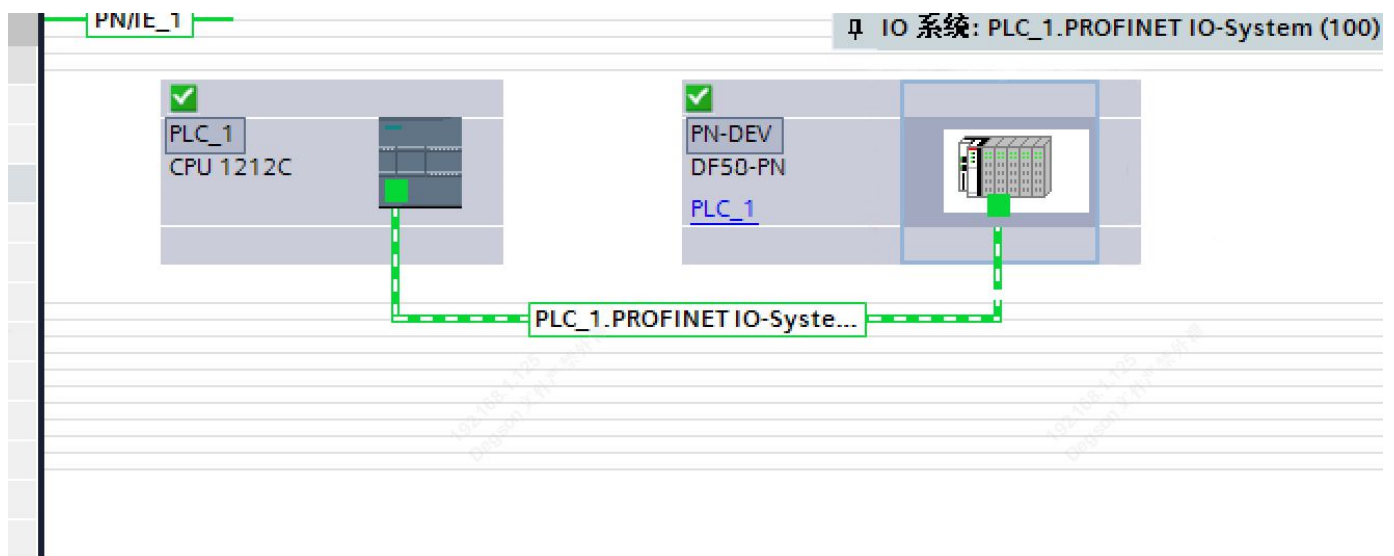

1-14

8. 调试与测试

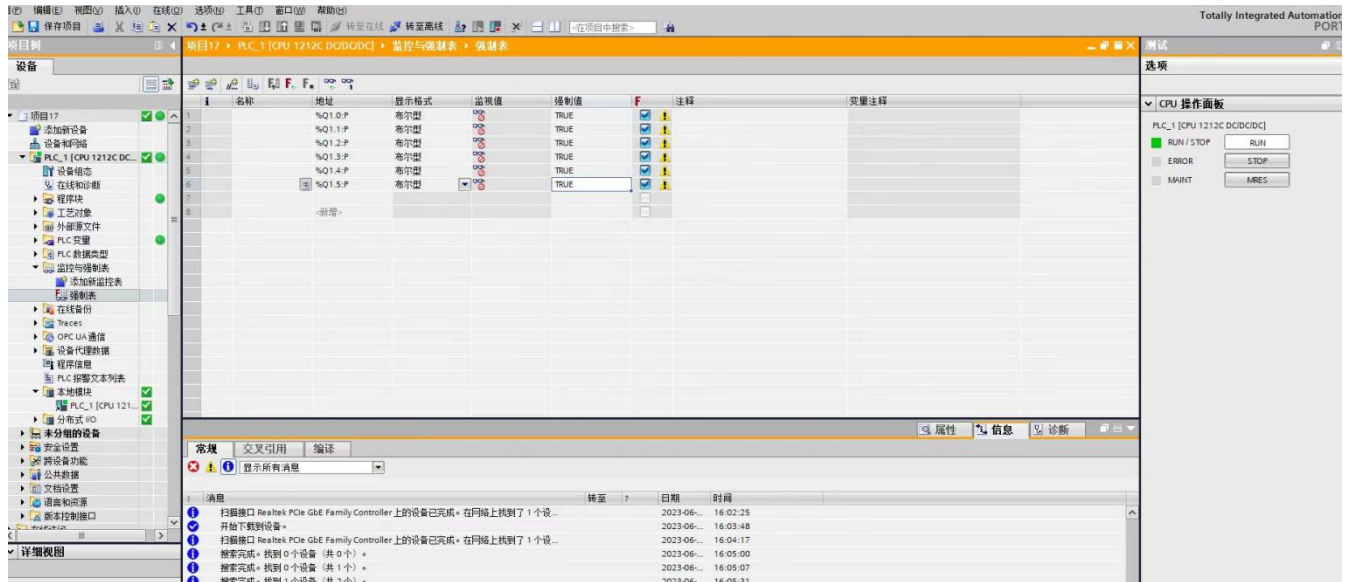

8.1 根据硬件组态时候分配的输入和输出地址，对所挂 I/O 模块进行操作

图 1-15a



图 1-15b

8.2 测试组态是否成功，这里以 DF50-M-16DO-P 模块为例，DF50-M-16DO-P 模块地址分配到了 1~2，代表了适配器后接的第一个输出模块地址，上面 8 个端口为 1 地址，下面 8 个端口为 2 地址。以此类推，第二块输出模块地址默认就为 3~4。

8.3 耦合器自带 8 个点的输入，还有两个 byte 诊断。

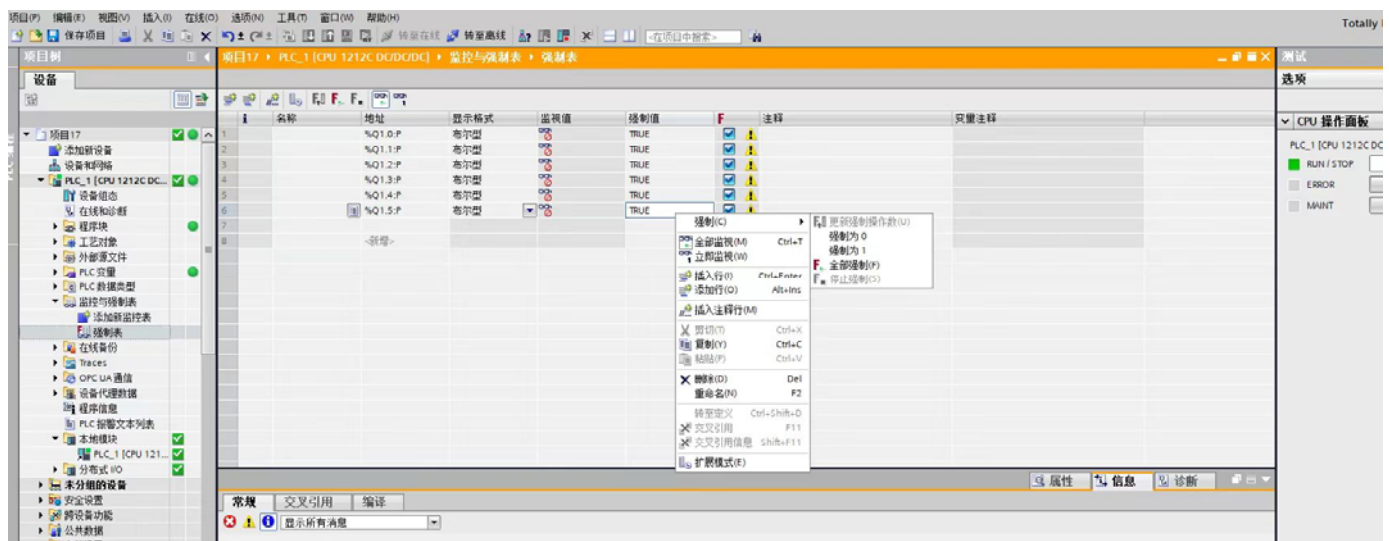
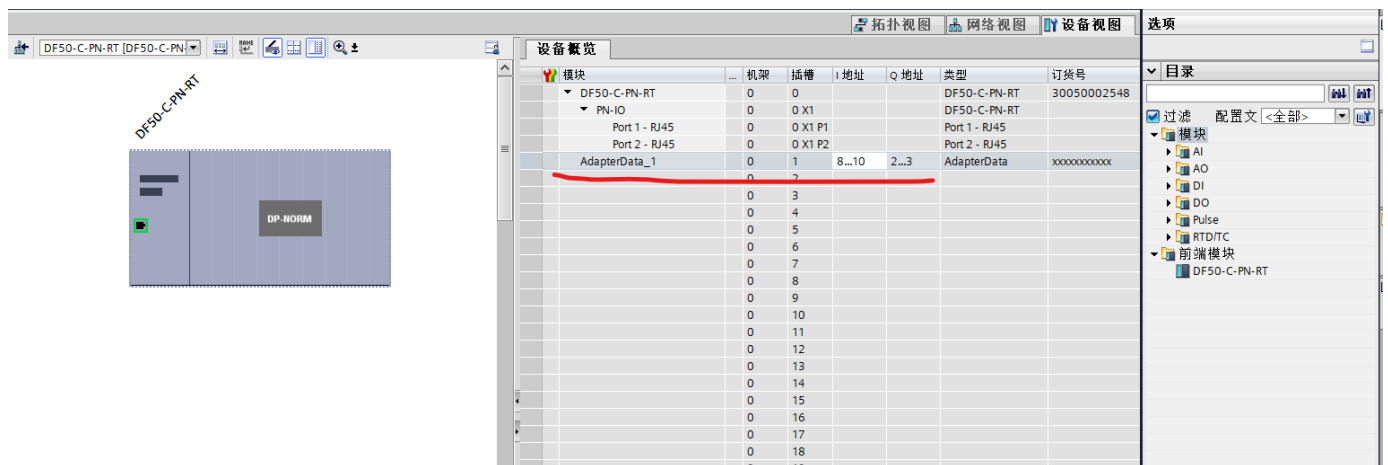

表为各个端口所在地址及使其动作的强制值，若需动作多个端口，只需多个值相加即可。强制调试时，要注意模块所处的地址位置，以免出现强制后，模块不动作。

表 1-1

端口编号	地址	强制值	端口编号	地址	强制值
1	QB1	16#01	9	QB2	16#01
2	QB1	16#02	10	QB2	16#02
3	QB1	16#04	11	QB2	16#04

4	QB1	16#08	12	QB2	16#08
5	QB1	16#10	13	QB2	16#10
6	QB1	16#20	14	QB2	16#20
7	QB1	16#40	15	QB2	16#40
8	QB1	16#80	16	QB2	16#80